

РОСОМЗ®

www.rosomz.ru

optrel®
swiss made 



Расширяя ваши возможности



E 3000X

СИЗОД
арт. 4441.600
(стр. 4)



E 3000X

СИЗОД
арт. 4553.000
(стр. 11)



SWISS AIR

СИЗОД
арт. 4700.010
(стр. 13)



**PANDRAMAXX
QUATTRO**

щиток сварщика
арт. 1010.100
(стр. 5)



**PANDRAMAXX
QUATTRO**

СИЗОД
арт. 4441.760
(стр. 6)



газовый фильтр A1B1E1
арт. 4088.700
(стр. 12)



HELIX
QUATTRO
 щиток сварщика
 арт. 1050.100
 (стр. 7)



HELIX



каска защитная
 для щитка сварщика

HELIX
QUATTRO
 арт. 5011.400
 арт. 5011.401
 (стр. 7)



OPTREL ISOFIT
HEADGEAR
 наголовное крепление
 арт. 5003.290
 арт. 5003.293
 (стр. 9)

e684x1

Ощутите разницу!

Степень затемнения: **авто.**
Цветопередача: **натуральная.**
Комфорт: **всё включено.**

Идеальный обзор во время сварки:

- Полностью автоматическая настройка уровня затемнения для любого вида сварки в диапазоне от 5 до 13.
- Достоверная цветопередача во всех уровнях затемнения.
- Ultra-HD качество 1/1/1/1.

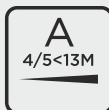

**АВТОПИЛОТ С УРОВНЯМИ
ЗАТЕМНЕНИЯ 4/5-13**



Светлое состояние

Неактивный режим

диапазон Автопилота для всех видов работ

Степень затемнения регулируется автоматически в зависимости от изменения яркости дуги. **Автоматическая регулировка до уровня затемнения 13**

Уровень затемнения



Адаптивное регулирование степеней затемнения автоматически выбирает нужную степень защиты в диапазоне от 5 до 13. Для корректной работы данной функции используется дополнительный датчик, который измеряет яркость сварочной дуги. Таким образом, Вы остаетесь всегда защищены, вне зависимости от метода и настроек сварки. Вследствие этого, необходимость ручной настройки отпадает. Однако переведя регулятор в ручное положение, можно настроить степень затемнения самостоятельно.

* Функцию автопилота при необходимости можно отключить и настраивать затемнение вручную.

Автомат с качеством Ultra-HD.



ТЕХНОЛОГИЯ “ПЛАВНЫЙ ВЫХОД ИЗ ЗАТЕМНЕНИЯ”

Резкое переключение АСФ с темного в светлое состояние было заменено запатентованной технологией на плавный переход, который дополнительно бережет Ваши глаза



ЗАЩИТА ОРГАНОВ ДЫХАНИЯ

e684 идеально сочетается с СИЗОД. Благодаря используемому высокопроизводительному противоаэрозольному фильтру (класс ТНЗ), сварщик необходимым образом защищен от дыма, пыли и аэрозолей.



**ЛУЧШАЯ ОЦЕНКА ПО ВСЕМ ДИСЦИПЛИНАМ:
СВАРИВАЙТЕ В ULTRA-HD КАЧЕСТВЕ**

Автоматический светофильтр e684 показывает наилучшие результаты во всех 4 категориях качества изображения:

- Оптический класс: 1
- Светорассеяние: 1
- Равномерность затемнения: 1
- Угловая равномерность: 1



ТОЧНАЯ ЦВЕТОПЕРЕДАЧА

Специально разработанный УФ/ИК светофильтр обеспечивает реальное цветовое восприятие, принося цвет в мир сварщика.

Спектр стандартного АСФ



Спектр АСФ e684, подлинно передающего цвет

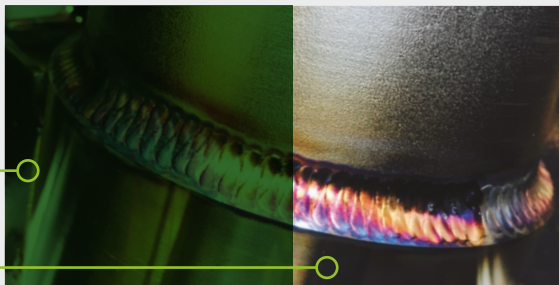

ТЕХНИЧЕСКИЕ ДАННЫЕ

Размер светофильтра/ угол обзора	90x110x7 мм/50x100 мм
Оптические свойства	1/1/1/1
Время переключения из светлого в тёмное	0,170 мс при комнатной температуре
Время переключения из тёмного в светлое	0,1 – 2,0 с (с функцией «Выйти из сумрака»)
Питание	Солнечная панель, 2 элемента питания 3В CR2032
Время жизни элементов питания	Примерно 3000 часов
Рабочая температура	от -10°C до + 70°C
Масса	500 г
Гарантия	2 года

Области применения

- Ручная дуговая сварка ММА (РД)
- Механизированная сварка в защитных газах MIG/MAG (МП)
- Высокоточная сварка GMAW
- Сварка порошковой проволокой
- Ручная аргонодуговая сварка неплавящимся электродом (TIG, РАД)
- Плазменная сварка
- Микроплазменная сварка
- Плазменная резка

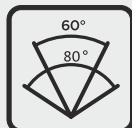

Регулирование угла срабатывания



Возможность использовать совместно с СИЗОД



Точная цветопередача



Потолочная сварка



Режим шлифовки



Контроль чувствительности сенсоров



Внешняя регулировка степени затемнения



Название	Артикул
e684 сварочный щиток	1006.500



Название	Артикул
e684 сварочный щиток для СИЗОД	4441.600

PANORAMA QUATTRO

Увеличенный обзор

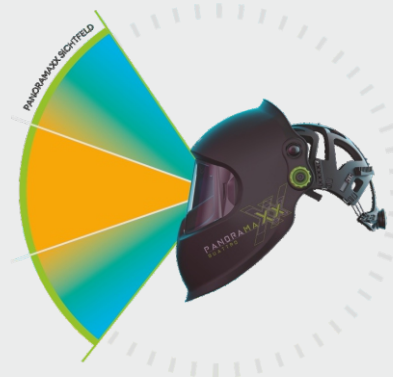
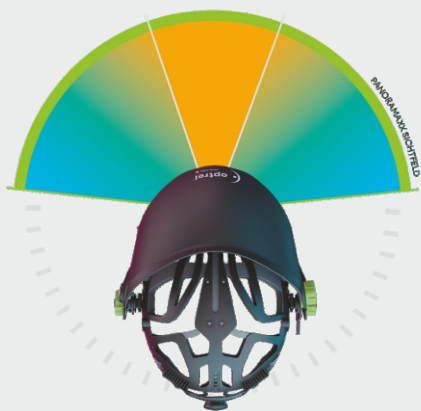

Один щиток. Четыре высших балла

panoramaхх quattro был разработан для использования при сварке металлоконструкций, где работы часто выполняются с большими сварочными токами и в самых разных сварочных положениях. Особенно в стесненных условиях, где нет прямого обзора места сварки. Идеальная зависимость от угла обзора panoramaхх quattro, подтвержденная лучшей отметкой 1 по стандарту ГОСТ 12.4.254-20, гарантирует сварщику всегда наилучший обзор процесса сварки без ручной регулировки. Результат - бесперебойная работа без усталости и высокая производительность.



5-ТОЧЕЧНОЕ ОБНАРУЖЕНИЕ

panoramaхх quattro оснащена новейшей цифровой электроникой с системой помощи. Ее основные элементы - это запатентованные технологии Shadetric и Fadetric в сочетании с 5-точечными датчиками и энергоконцепцией перезарядки.

Высокоразвитое программное обеспечение и продуманное расположение 4 датчиков по углам и 1 датчика в центре сверху обеспечивают включение и выключение антибликовой защиты даже в самых сложных условиях освещения и в стесненных положениях, а также постоянную регулировку уровня темноты (Shadetric®) во время сварки.

Промышленный стандарт
panoramaхх поле обзора



Класс по ГОСТ 12.4.254

1/1/1/1

Уровни защиты

4-13



Ближе. Дальше.

Вырез для носа решает всё.

Увеличение поля зрения более чем на 600% без увеличения веса и формы сварочного щитка. Четкое отделение области рта предотвращает запотевание антибликовой cassette.

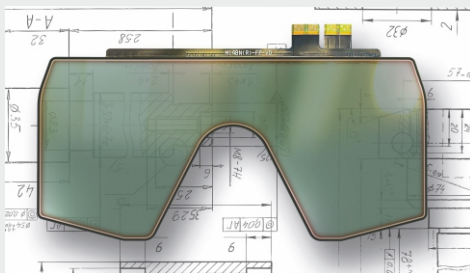

ТЕХНИЧЕСКИЕ ДАННЫЕ

Расширенный панорамный обзор	✓
ShadeTronic (полностью автоматическая регулировка уровней защиты с индивидуальной калибровкой ±2)	✓
Подходит для сварки в стесненных условиях	✓
Амперный диапазон	до 350 А Уровни затемнения 4-13
Степень затемнения	в светлом режиме 3
Режим Fadetronic® «Выйти из сумрака»	✓
Оптические свойства	1/1/1/1
Энергоснабжение	Солнечная батарея, литий-полимерный аккумулятор, заряжается через кабель micro USB, срок службы батареи от 300 до 500 циклов зарядки
Оптические датчики	5 шт.
Чувствительность	Плавная настройка, новый режим «Суперчувствительный» и с режимом сварки прихватками
Время переключения	из светлого в темный: 0,120 мс при 20°C; 0,190 мс при 55°C из темного в светлый: 0,03 с - 2,0 с (с функцией Fadetronic)
Рабочая температура	от -10°C до +70°C
Масса	565 г
Гарантия	2 года

Области применения

- Ручная дуговая сварка MMA (РД)
- Механизированная сварка в защитных газах MIG/MAG (МП)
- Высокоточная сварка GMAW
- Сварка порошковой проволокой
- Ручная аргонодуговая сварка неплавящимся электродом (TIG, РАД)
- Плазменная сварка
- Плазменная резка
- Газопламенная сварка
- Режим зачистки/шлифовки



Режим шлифовки



5-точечное обнаружение



не требуется замена батареи



настройка правильного уровня затемнения



Точная цветопередача



Возможность использовать совместно с СИЗОД



Название Артикул

panoramaxx quattro
сварочный щиток 1010.100



panoramaxx quattro
сварочный щиток для СИЗОД 4441.760

HELIX QUATTRO

Новый сварочный щиток с подъемным блоком и панорамным полем зрения с высочайшим оптическим классом



Сдвигной щиток с внутренним антибликовым блоком, с техническими характеристиками:

- Поле зрения Panorama XXL
- Оптические свойства 1/1/1/1
- Градационный шифр 4-13
- ShadeTronic®,
- Fadetronic,
- Аккумуляторный блок с зарядкой через сварочную дугу
- 5-точечная мультидетекторная система датчиков

Helix quattro разработан для экстремальных условий работы. Идеальная защита для тяжелых и самых сложных сварочных работ.

ПОЛЕ ЗРЕНИЯ PANORAMA XXL

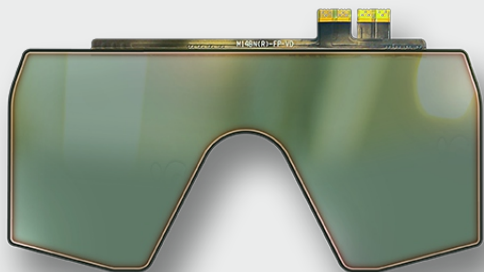

Отраслевой стандарт
поле зрения helix



Название

helix quattro

сварочный щиток с каской и наголовным креплением IsoFit

Артикул

1050.100



helix quattro

сварочный щиток без каски и с наголовным креплением IsoFit

1050.110



Название

каска защитная для щитка сварщика helix quattro, черная

Артикул

5011.400



каска защитная для щитка сварщика helix quattro, белая

5011.401



Класс по EN 379
1/1/1/1

Уровни защиты
14
4<13
8-13





Функция скольжения вверх
 Два положения подъёмного блока
 1 - для сварки
 2 - с прозрачным обзором для шлифовки и других работ



эргономичный корпус для работы в самых тесных условиях

Наголовное крепление IsoFit для максимальных возможностей индивидуальной регулировки

Защитная каска доступна в черном или белом цвете

При необходимости защиты органов дыхания рекомендуем использовать совместно со Swiss AIR (подробное описание на стр.14)



Без потребности в примерке

Поддерживает дыхание

SWISS AIR

ТЕХНИЧЕСКИЕ ДАННЫЕ

Расширенный панорамный обзор	✓ 180°
ShadeTronic (полностью автоматическая регулировка уровней защиты с индивидуальной калибровкой ±2)	✓
Подходит для сварки в стесненных условиях	✓
Амперный диапазон	до 500 А Уровни затемнения 4<13 - автоматическая регулировка, 8-13 - ручная регулировка
Степень затемнения	в светлом состоянии 3
Режим Fadetronic® «Выйти из сумрака»	✓
Оптические свойства	1/1/1/1
Энергоснабжение	Солнечная батарея, литий-полимерный аккумулятор, заряжается через кабель micro USB, срок службы батареи от 300 до 500 циклов зарядки
Оптические датчики	5 шт.
Чувствительность	Бесступенчатая регулировка, новый режим «Суперчувствительный»
Время переключения	из светлого в темный: 0,090 мс при 20°C; 0,070 мс при 55°C из темного в светлый: 0,1 с - 2,0 с (с функцией «Выйти из сумрака»)
Рабочая температура	от -10°C до + 55°C
Масса	620 г
Гарантия	2 года

Области применения

- Ручная дуговая сварка MMA (РД)
- Механизованная сварка в защитных газах MIG/MAG (МП)
- Высоточная сварка GMAW
- Сварка порошковой проволокой
- Ручная аргодуговая сварка неплавящимся электродом (TIG, РАД)
- Плазменная сварка
- Плазменная резка
- Газопламенная сварка
- Режим зачистки/шлифовки



Режим «Выйти из сумрака»



Задержка осветления

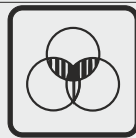

Точная цветопередача



Потолочная сварка



Не требуется замена батареи



Контроль чувствительности сенсоров

OPTREL ISOFIT HEADGEAR

Идеально регулируется по ширине, длине и высоте, подходит под любую форму головы.

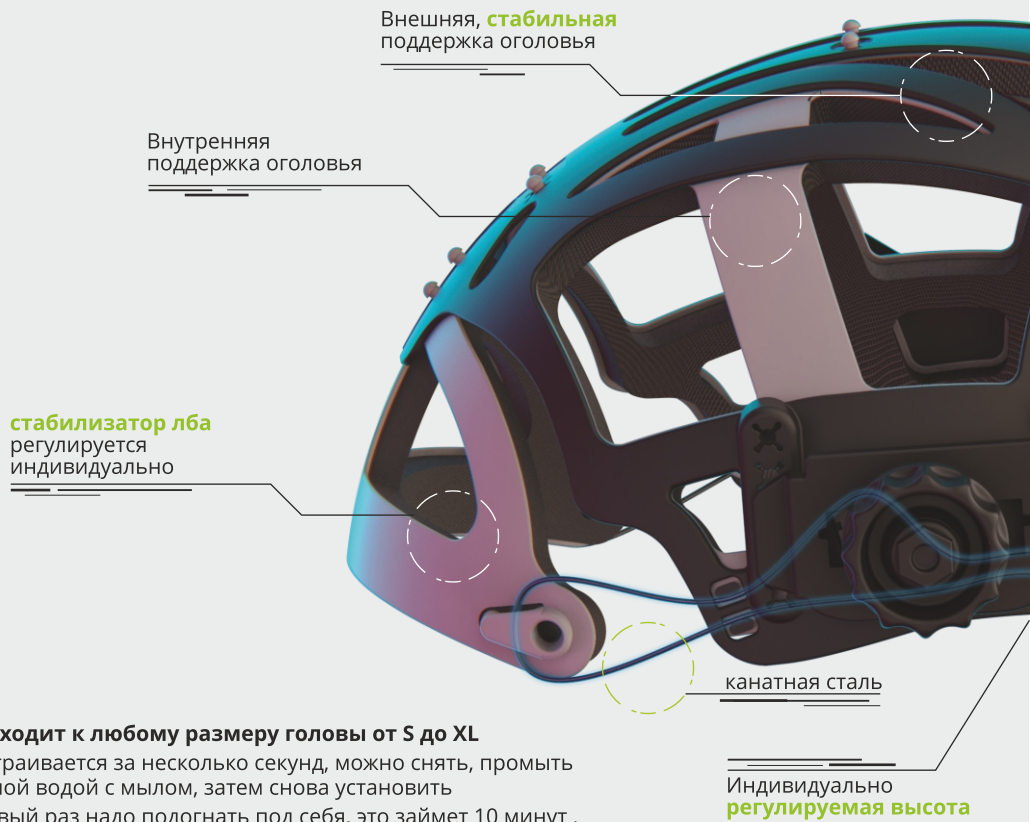

Подходит к любому размеру головы от S до XL

настраивается за несколько секунд, можно снять, промыть теплой водой с мылом, затем снова установить
Первый раз надо подогнать под себя, это займет 10 минут.

Оголовье IsoFit используется со щитками сварщика:

- e684 - опционально
- panoramaxx quattro, helix quattro - в стандартной комплектации

Название	Артикул
----------	---------

ISOFit наголовное крепление для щитка сварщика panoramaxx quattro, e684	5003.290
--	----------

ISOFit наголовное крепление для щитка сварщика helix quattro	5003.293
---	----------



OPTREL ISOFIT HEADGEAR

Будто сшито на заказ.

Большая, сменная **комфортная подушечка** для комфортного ношения предлагает на 100% больше контактной поверхности для идеального распределения веса

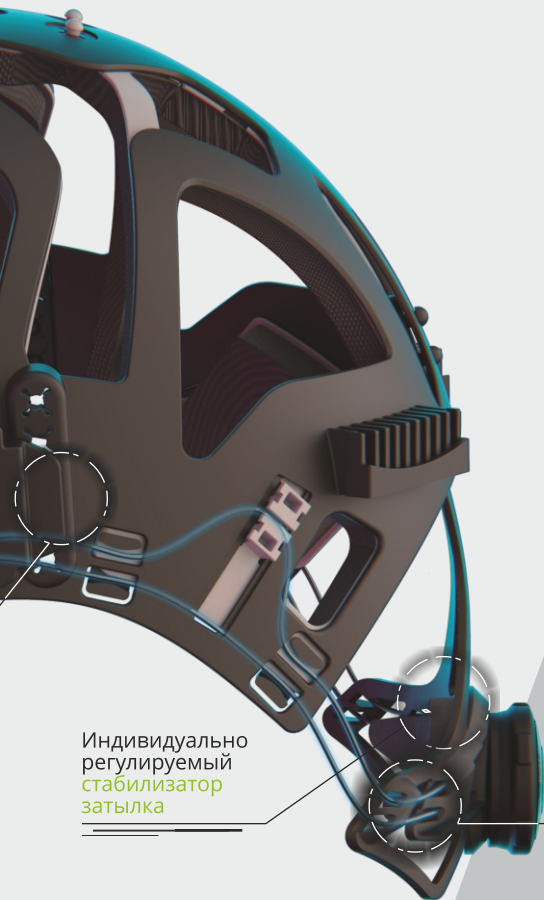

Индивидуально регулируемый стабилизатор затылка

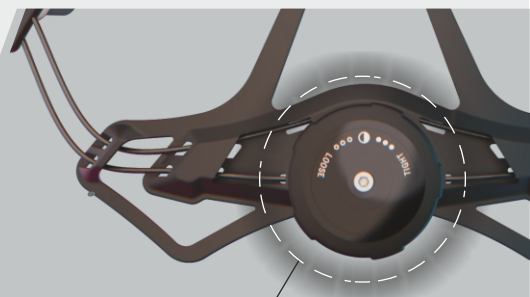
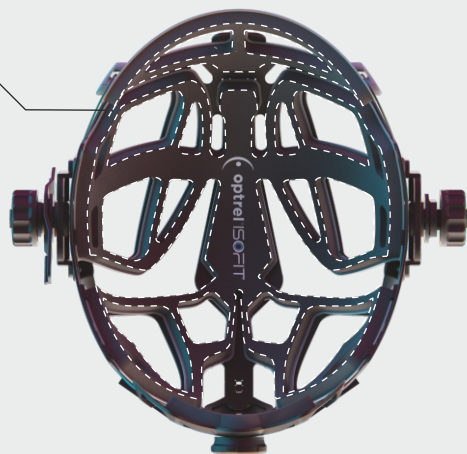

Точная и плавная регулируемая система натяжения кабеля для идеальной посадки

Быстросъемный - можно расстегнуть оголовье за миллисекунды

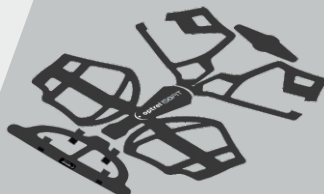

Название

Артикул

Накладка хлопковая на оголовье Isoft щитка сварщика
Комплект 5 шт.
(каждая состоит из 4-х частей)

5004.290

СИЗОД E 3000X

Надёжно защищает от дыма, аэрозолей и пыли

- СИЗОД с самым высоким уровнем защиты (ТНЗ)
- Надёжно защищает от дыма, аэрозолей и пыли
- Доступен с газовым фильтром А1В1Е1
- Автоматический контроль подачи воздушного потока
- С различными вариантами фильтров



ТНЗ
certified

**СИЗОД С САМЫМ
ВЫСОКИМ УРОВНЕМ
ЗАЩИТЫ**

Наивысший класс защиты ТНЗ. По сравнению с обычными системами класса ТН2 сертифицированные ТНЗ комплекты СИЗОД фильтруют в 10 раз больше загрязнений (99,8% вредных частиц, до 500 ПДК).

A1 B1 E1
gases

**ГАЗОВЫЙ ФИЛЬТР ДЛЯ
МАКСИМАЛЬНОЙ ЗАЩИТЫ**

Фильтр уровня А1В1Е1 защищает пользователя от органических, неорганических, кислых газов и испарений.

Позволяет работать в сильно загрязненной, неприятно пахнущей или даже токсичной среде.

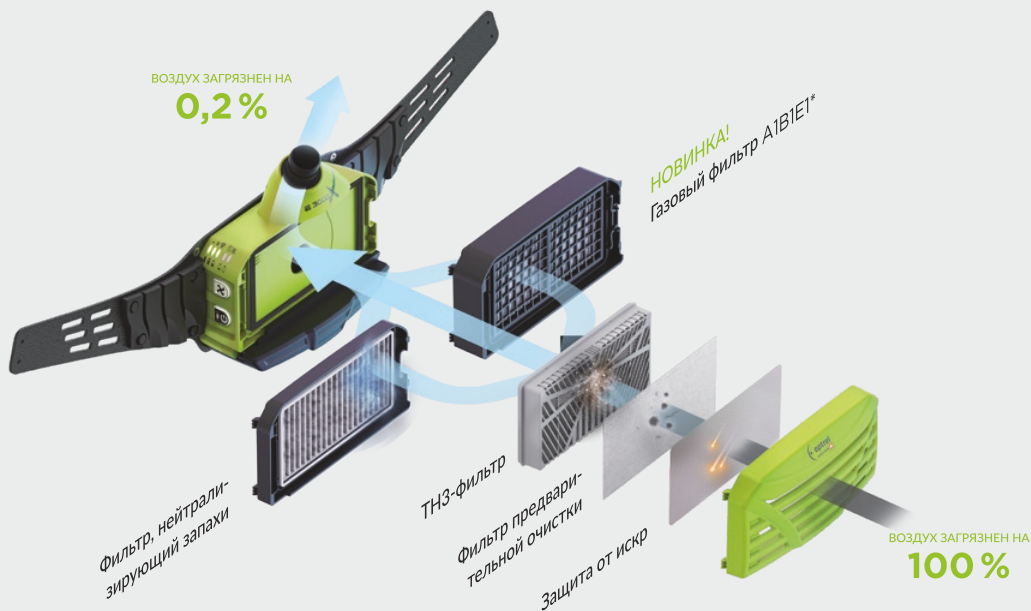

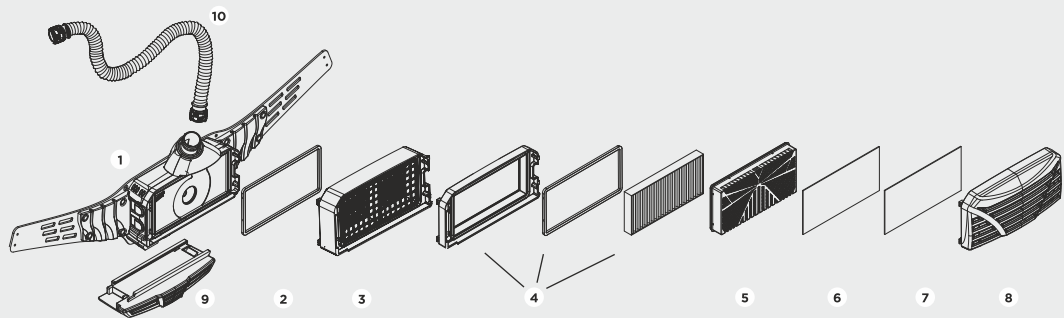

Изображение	Название	Артикул
	1 СИЗОД e3000X с 18-часовым аккумулятором, parking buddy, сумкой для транспортировки	4553.000
	2 Уплотнитель для e3000X	4551.023
	3 Газовый фильтр A1B1E1	4088.700
	4 Фильтр запахов «горный бриз» Стартовый комплект Запасной фильтр	4088.103 4088.104
	5 Противоаэрозольный фильтр	4088.100
	6 Фильтр предварительной очистки (50 шт.)	4088.101

Изображение	Название	Артикул
	7 Искрогаситель (2 шт.)	4088.102
	9 18-часовой аккумулятор	4553.020
	Разгрузочные ремни	4551.040
	Шланг, огнезащитный чехол	4551.021
	Сумка для транспортировки e3000X	8000.110

ТЕХНИЧЕСКИЕ ДАННЫЕ

Описание	СИЗОД со встроенным датчиком потока воздуха и 3-х ступенчатой регулировкой подачи воздуха
Степень защиты	ТН3
Уровни подачи воздуха	Уровень 1: 170 л/мин Уровень 2: 210 л/мин Уровень 3: 240 л/мин
Предохранитель	Электронный предохранитель
Шум	макс. 70 дБ
Габариты	222×213×92,6 мм (Д×Ш×В)
Масса	1560 г. (с фильтром, ремнем и аккумулятором)
Тип фильтра	ТНЗР R SL
Длина шланга	от 0,7 м до 1,3 м
Комплект поставки	Вентиляторный блок со шлангом, аккумуляторная батарея на 18 часов, мастер-фильтр ТНЗ, ремень, зарядное устройство, сумка для переноски, инструкция по эксплуатации
Гарантия	2 года, на аккумуляторную батарею 6 мес.

Изображение	Название	Артикул
	panoramax quattro СИЗОД e3000X, щиток, сумка	4550.560
	e684 СИЗОД e3000X, щиток, сумка	4550.460



Фильтр частиц стандарта ТНЗ



Лёгкость использования



Регулируемые потоки воздуха



Равномерное распределение веса



Интегрированный контроль воздушных потоков



Фильтр устранения запахов mountain breeze

Безопасность

- » Гарантированная защита ТНЗ для всех пользователей
- » Простота в использовании без потребности в примерке

Здоровье

- » Постоянная защита дыхательных путей и легких от загрязняющих веществ в воздухе
- » Дыхательные пути защищены от непоправимого ущерба

Эргономика

- » Максимально возможная свобода передвижения
- » Избежание болей в шее и спине благодаря небольшому весу, всего 550 г.
- » Регулируемые размеры

Производительность

- » Повышенная производительность благодаря чистому воздуху и уменьшенному количеству вынужденных перерывов в работе
- » Система положительного давления для активной поддержки дыхания
- » Четкая речь при надетой маске

Экономия затрат

- » Использование во всех производственных областях
- » Снижение эксплуатационных расходов за счет экономии на покупке, распространении и утилизации одноразовых масок
- » Система многогазовых полумасок



панель управления регулирует все функции:
 - считывание фильтра и батареи
 - бесступенчатая регулировка воздушного потока для максимального комфорта работы
 - автоматическая компенсация высоты и температуры

Название	Артикул
swiss air СИЗОД (комфортная полумаска, вентиляторный блок, шланговые соединения, головной и шейный ремни, блок для переноски, панель управления, зарядное устройство. В комплекте рюкзак)	4700.010

Области применения

- сварка, плазменная резка
- шлифовка
- металлообработка
- деревообработка
- промышленное применение
- строительные работы
- сельское хозяйство
- переработка отходов
- утилизация

Революционная система защиты дыхания

Аэрозоли, дым, вредные частицы или вирусы - не пройдут!

99.8%

Защита от искр из металла задерживает горячие и горящие частицы

Сертифицированный фильтр частиц самого высокого класса ТНЗ не пропускает до 99,8% всех вредных веществ из вдыхаемого воздуха



Крышка фильтра

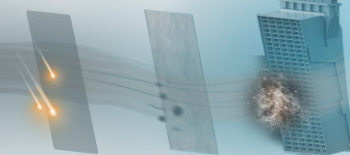

Предварительный фильтр первичной очистки фильтрует большие частицы из воздуха

Не подведет даже в самых тесных условиях благодаря толщине всего в 48 мм и эргономичной посадке



ТНЗ
certified

swiss air отвечает самым высоким требованиям профессиональных систем защиты органов дыхания, стандарту ТНЗ: 99,8% всех вредных частиц, аэрозолей, паров, дыма и вирусов надежно фильтруется из вдыхаемого нами воздуха

Вдыхаем глубоко!

Плавное регулируемое оголовье для всех размеров от XS до XL

Y-образный шланг с регулируемым шейным ремешком и гибкими элементами направляет воздух непосредственно в полумаску

Вентилируемая полумаска из огнестойкого материала полностью закрывает область рта и носу. Положительное давление поддерживает дыхание и предотвращает усталость

Плечевые ремни для идеального эргономичного распределения веса сверхлегкой системы фильтров (всего 550 г.)

Вентиляторный блок с автоматической калибровкой расхода воздуха и высокопроизводительной батареей на 14 часов для непрерывного рабочего дня

Мощный фильтрующий блок TN3 с инновационным ультраплоским дизайном. Легкий и удобный в ношении, высокоэффективный в использовании



Без потребности в примерке



Поддерживает дыхание



Регулируемый поток воздуха 100-130 л/мин

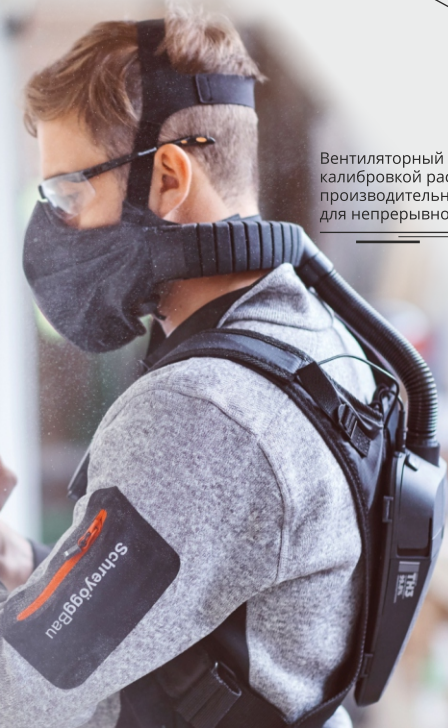

Безопасность с комфортом!

A stylized, low-poly mountain range rendered in dark blue and black tones. The mountains are composed of many flat, triangular faces. Bright green, glowing lines trace the ridges and valleys of the terrain, creating a sense of depth and energy. The background is a dark blue gradient with vertical lines, suggesting a digital or data environment.

РОСОМЗ®

617560 Россия, Пермский край,
р.п. Суксун, ул. Колхозная, 1,
Служба сбыта: +7 (34275) 337-77
8 800 707-41-84 - звонок по России бесплатный
e-mail: sales@rosomz.ru
www.rosomz.ru